



# The Care Free<sup>®</sup> Warm Mist Humidifier



**Models 35201, 35202, 35203, 35253,  
36200, 36201, 36203, 36204, 36253**

[www.hunterfan.com](http://www.hunterfan.com)

ENGLISH  
See page 1

ESPAÑOL  
Ver la página 15

# READ AND SAVE THESE INSTRUCTIONS

Thank you for purchasing the Care Free® Warm Mist Humidifier by Hunter Fan Company. Please read and save these instructions to receive maximum benefit and performance from your humidifier.

**Important Safety Instructions:**  
**Read all instructions before using this humidifier.**

**CAUTION: To avoid electrical shock and/or fire, please read all instructions before use.**

1. This humidifier may not work properly on an uneven surface. **ALWAYS** place this humidifier on a firm, level, and water resistant surface. **ALWAYS** place the humidifier at least six (6) inches away from walls and heat sources, such as stoves, radiators, or heaters.
2. **ALWAYS** place the humidifier in an area that is out of the reach of children.
3. Before using the humidifier, extend the cord and inspect for any sign of damage. **DO NOT** use the product if the cord has been damaged.
4. This product has a polarized plug as a safety feature (one blade is wider than the other). This plug will fit into a polarized outlet only one way. If the plug does not fully fit into the outlet, reverse the plug. If it still does not fit, contact a qualified electrician. **DO NOT** attempt to defeat or override this feature.
5. **ALWAYS** unplug and empty the humidifier when it is not in operation or while it is being cleaned.
6. **DO NOT** tilt or move the humidifier while it is in operation. Never move the humidifier while there is water in the tank. Empty the water tank, turn the unit off, and unplug the unit before moving.
7. In addition to routine maintenance which may be required, this humidifier requires seasonal cleaning. Refer to and follow the instructions for **CLEANING THE HUMIDIFIER AND THE WATER TANK.**
8. This unit was designed to be used with distilled and/or tap water. **DO NOT** add scented oils, perfumes or fragrance additives to the water.
9. **DO NOT** attempt to move or disassemble the Base while there is hot water still in the unit. Allow a minimum of fifteen (15) minutes cooling time before moving or disassembling the Base.
10. **ALWAYS** use clean, cool tap water to fill the Water Tank.
11. To avoid the risk of electrical shock, **DO NOT** use an extension cord.
12. **DO NOT** operate outdoors. This humidifier is for indoor use only.
13. **DO NOT** let water get into the air inlets on the back of the enclosure, the cord, or the plug.
14. **DO NOT** store or use gasoline or other flammable vapors and liquids near the humidifier.
15. **DO NOT** touch hot surfaces. **DO NOT** place hands or face directly over the Exhaust Grille while the unit is in operation.
16. **DO NOT** allow the Exhaust Grille to directly face a wall surface. Direct mist aimed at a wall could cause damage, particularly to wallpaper.

# How The Care Free® Warm Mist Humidifier Works

The Care Free® Warm Mist Humidifier has a unique, patented design with several innovative features:

- **Removable Boiling Chamber** – The detachable heater can be easily removed for cleaning and maintenance.
- **Humidification System** – Water is passed through a heating element which creates warm mist to humidify the air. Stagnant water in the reservoir is eliminated due to minimal water quantity in the boiler reservoir.
- **Built-In Antimicrobial Properties** – The plastic parts in this humidifier have built-in antimicrobial properties to inhibit the growth of bacteria, mold and fungi that may affect these parts.

**NOTE:** The antimicrobial properties built into this humidifier do not extend to the

water, humidified air or users. Conduct routine cleaning and maintenance based upon use and individual conditions.

- **No White Dust** – The Care Free® Warm Mist Humidifier produces no white dust that can settle on furniture or be inhaled.

**NOTE:** You may notice mineral deposits accumulating in the tank base or on other components. This is normal and comes with regular usage conditions. If you would like to remove these deposits and maintain humidifier performance, please see the section **CLEANING THE HUMIDIFIER AND THE WATER TANK**.

- **Dishwasher Safe** – All components of The Care Free® Warm Mist Humidifier are top-rack dishwasher safe, except for the powered base.

## Assembly Of Humidifier Parts

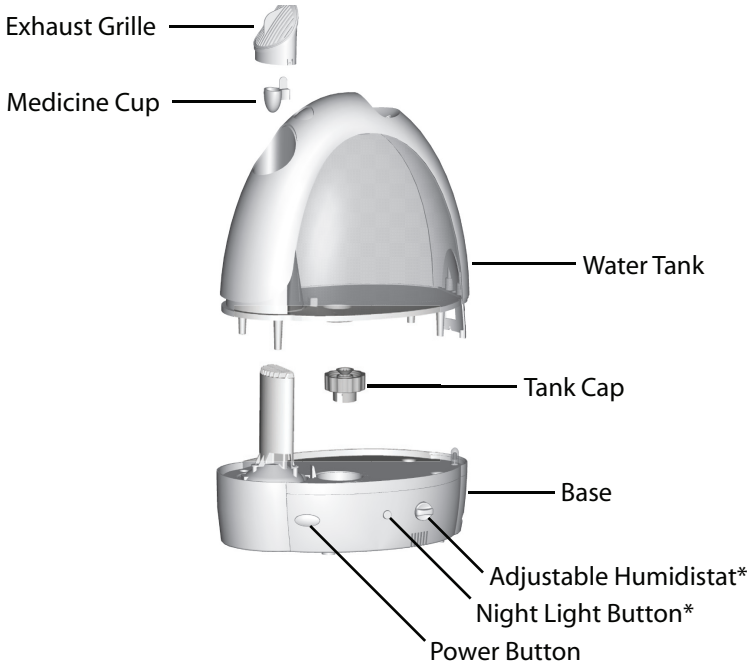

\*Not available on all models

1. Remove the Care Free® Warm Mist Humidifier from its packaging.
2. Select a location for your humidifier. The location should be flat, hard, water-resistant, and at least six (6) inches away from walls and sources of heat. Mount the humidifier on a drip tray if you are using the unit on a wood surface or other surface which could be damaged by accidental water spillage or condensation.

**HUNTER WILL NOT ACCEPT RESPONSIBILITY FOR DAMAGE DUE TO WATER SPILLAGE.**

3. Place the Base in the location you selected. Take the Water Tank to a sink or tub to fill with water.
4. Unscrew the Tank Cap by twisting it counterclockwise and fill the Water Tank with fresh, cool water. **NEVER USE HOT WATER.**



5. Replace the Tank Cap by screwing it clockwise onto the Water Tank.

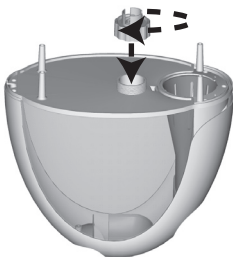

6. Place the Water Tank back onto the Base. Make sure the Water Tank is properly seated on the Base or the humidifier will not work properly.

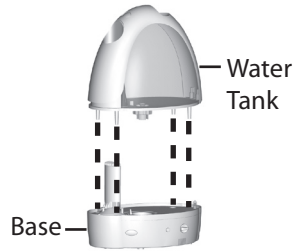

**HUNTER WILL NOT ACCEPT RESPONSIBILITY FOR DAMAGE DUE TO WATER SPILLAGE.**

7. Make sure the Power Button is set to OFF and plug the humidifier into the wall outlet.

**CAUTION: Never plug in the humidifier while your hands are wet, as electric shock could occur.**

**NOTE: Let the humidifier sit for one minute after refilling the tank, before turning the power back ON.**

8. Push the Power Button to turn the humidifier ON. Adjust the setting as needed.

# Operating Your Humidifier

There are two humidity level controls:

1. **Adjustable Humidistat\*** – Allows you to adjust the humidity setting.



Turn the dial to the right to increase humidity.  
Turn the dial to the left to decrease humidity.

**NOTE:** In a very dry room, the HI setting should be used to quickly achieve a comfortable level of humidity. Once the room is at the desired humidity level, you can turn the Adjustable Humidistat down. We suggest you begin with a middle setting and adjust the level using the Adjustable Humidistat to suit your needs.

2. **Power Button** – Sets humidity to HIGH, LOW, or OFF.

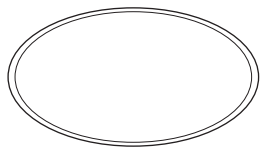

Push the Power Button on the base of the unit **ONCE** to turn the humidifier ON. A green indicator light will be illuminated, which indicates a HIGH setting.

**NOTE:** It may take 2-3 minutes for the humidifier to warm up and begin to release warm mist.

Push the Power Button on the base of the unit **AGAIN** to change the setting to LOW. A yellow indicator light will be illuminated, which indicates a LOW setting.

Push the Power Button on the base of the unit **AGAIN** to turn the humidifier OFF. No indicator light will be illuminated, which indicates the unit has been turned OFF.

3. **NiteGlo™ Night Light Button\*** – Illuminates with a soft blue glow.

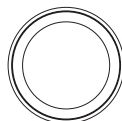

Push the NiteGlo™ Button to turn the light ON or OFF. The night light can be operated even when the humidifier is OFF.

\*Not available on all models.

# Refilling The Water Tank

1. When the water level is low, push the **POWER** button to turn the humidifier **OFF** and unplug the humidifier.

**NOTE:** When the tank level is too low, the humidifier will turn **OFF** and display a red light.



Low Water Level Light (Red)

2. Lift the Water Tank and take it to the sink or a tub to refill.
3. Turn the Water Tank over and unscrew the Tank Cap by twisting it counterclockwise.



4. Empty the Water Tank and refill it with fresh, cool water. **NEVER USE HOT WATER.**

5. Replace the Tank Cap by screwing it clockwise onto the Water Tank. Make sure that the tank cap is properly seated before screwing it back onto the tank to ensure a proper seal.

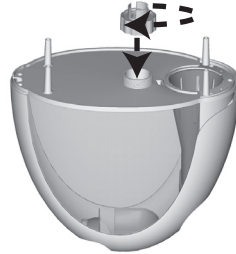

6. Place the Water Tank back onto the Base. Make sure the Water Tank is properly seated on the Base or the humidifier will not work properly.

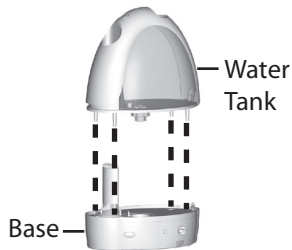

**HUNTER WILL NOT ACCEPT RESPONSIBILITY FOR DAMAGE DUE TO WATER SPILLAGE.**

7. Make sure the Power Button is set to **OFF** and plug the humidifier into the wall outlet.

**CAUTION:** Never plug in the humidifier while your hands are wet, as electric shock could occur.

**NOTE:** Let the humidifier sit for one minute after refilling the tank, before turning the power back **ON**.

8. Push the Power Button to turn the humidifier **ON**. Adjust the setting as needed.

# Reassembly Of Humidifier Parts

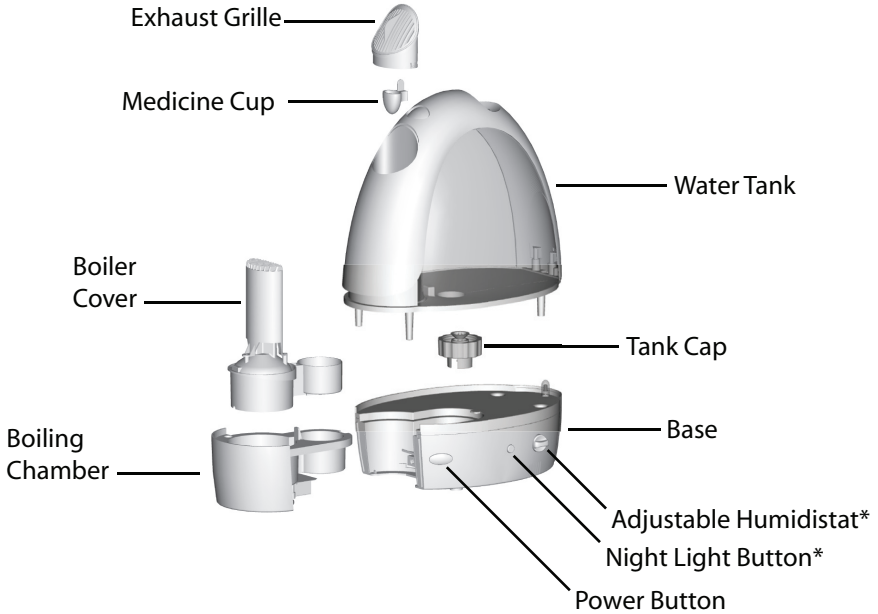

\*Not available on all models

## Cleaning The Humidifier And The Water Tank

Many regions have hard water with high concentrations of minerals. When water evaporates from the Care Free® Warm Mist Humidifier, minerals may be left behind. These minerals can form a hard white scale which can be removed by following the cleaning instructions. The frequency of cleaning due to mineral build up varies depending on the quality of water you have. Failure to perform the necessary cleaning steps can damage the unit and affect performance.

**NOTE:** The Water Tank, Tank Cap, Medicine Cup, Boiler Cover, Boiling Chamber, and Exhaust Grille are dishwasher safe in the top rack only.

1. Push the **POWER** button to turn the unit **OFF** (the indicator light will be **OFF**) and unplug the humidifier.
2. Remove the Water Tank and carry it to a

sink or a tub. Unscrew the Tank Cap by twisting it counterclockwise and empty any water in the Water Tank.

3. **CAUTION: HEATING ELEMENT MAY BE EXTREMELY HOT.**

Allow at least fifteen (15) minutes for the hot water in the Boiling Chamber to cool after turning the humidifier **OFF** before moving the Base or removing the Boiling Chamber from the Base. Pull the Boiling Chamber away from the Base to remove the Boiling Chamber.

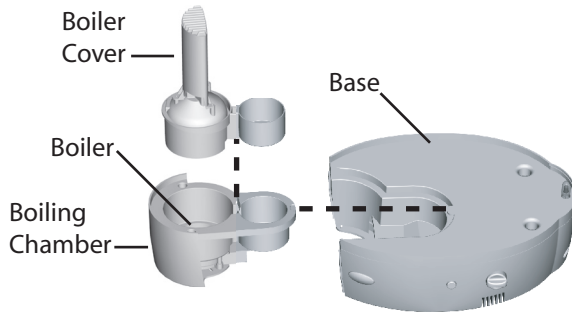

4. Place the Boiling Chamber into an empty sink and carefully lift the Boiling Chamber Cover by pressing the Chamber Cover Release Tab. This will expose the Heater. Drain all water and rinse with cool, clean water. Use a soft brush or sponge to clean the Boiling Chamber and the Boiling Chamber Cover.
5. Pour one (1) cup of white vinegar into the Boiling Chamber and allow it to soak for 20-30 minutes. Rinse several times with cool, clean water. Wipe the Boiler clean if necessary.
6. Before reinstalling the Boiling Chamber, make sure the three metal pins in the Chamber are clean and completely dry. Place the Boiling Chamber Cover into the Boiling Chamber and slide the Chamber slowly back into place. Make sure the Chamber fits properly in the Base.
7. To disinfect the Water Tank, create a solution of one (1) cup of white vinegar and one (1) gallon of clean water. Fill the Water Tank with the solution and allow it to soak for 20 minutes, occasionally swishing the solution to wet all interior surfaces. Empty the Water Tank completely and rinse with clean water several times. Refill the Water Tank with cool, clean water and place it back on the humidifier Base.
8. **NEVER** use any metal or hard object, which could cause scratching of the

humidifier surface, to clean plastic parts. **NEVER** use gasoline, kerosene, glass cleaner, furniture polish, paint thinner, or other household solvents to clean any part of the humidifier.

9. The Water Tank should be drained EACH DAY, rinsed, and refilled with clean tap water.
10. To clean the exterior surfaces, use a solution of water and mild detergent with a damp cloth. Rinse the surfaces with clean water and dry with a cloth. Allow sufficient time to dry before plugging the electrical cord back into the outlet.
11. Place the Water Tank back onto the Base and resume normal use.

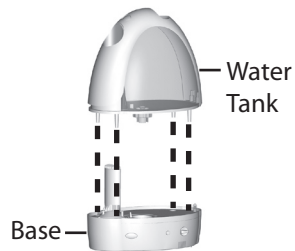



# Storage Tips

If you do not plan to use your humidifier for an extended period of time, such as during the summer months, it is important that you follow these instructions to help prevent problems from developing in the unit.

1. Clean your humidifier as outlined in the CLEANING THE HUMIDIFIER AND THE WATER TANK section.
2. Make sure all water is emptied from

the tank and the hot and cold water reservoirs.

3. Make sure the unit is completely dry.
4. Leave the Tank Cap off to expose the Water Tank to air.
5. Pack the humidifier in the original carton and store it in a cool, dry place.

## Troubleshooting

### • Problem: Humidifier not misting.

#### Solution:

1. Make sure the unit is plugged in.
2. Check the circuit breaker or fuses.
3. Adjust the humidity level using the Power Button and the Adjustable Humidistat. Once the room reaches the set humidity level, the humidifier will turn OFF; this is normal.
4. Remove and refill the Water Tank.
5. Reposition the Water Tank on the Base.

### • Problem: Humidity output and water usage decreased.

#### Solution:

1. Check the Adjustable Humidistat and Power Button to make sure they are set to the desired humidity level.
2. Clean any components that have mineral build-up. Refer to the section on CLEANING THE HUMIDIFIER AND THE WATER TANK.

If you have questions or problems, please call 1-888-830-1326 for assistance before returning the unit to the retailer.

## Service Parts

To obtain a service part for your humidifier, call Hunter Customer Service at 1-888-830-1326 or e-mail us at [Techsupport@hunterfan.com](mailto:Techsupport@hunterfan.com). Please be prepared to tell the operator the model number of your humidifier, the name of the part you need to replace, and the part number.

Model Number	Boiler Cover	Exhaust Grille	Medicine Cup	Tank Cap	Water Tank
35201, 35202, 36200, 36201, 36204	96362-01-325	86731-01-325	75690-01-325	83736-01-325	96361-01-326
35203, 36203	96362-01-325	86731-01-325	75690-01-325	83736-01-325	96361-01-504
35253, 36253	96362-01-502	86731-01-502	75690-01-502	83736-01-502	96361-02-326

Hunter Fan Company, Inc. makes the following warranty to the original residential user or consumer purchaser of the Care Free® Warm Mist Humidifier.

If any part of the Care Free® Warm Mist Humidifier ("Humidifier") fails during the first three (3) years from the date of installation due to a defect in material or workmanship, we will provide a replacement part free of charge. If no replacement part can be provided, we will replace your humidifier.

If your humidifier fails anytime within one (1) year after the date of installation due to a defect in material or workmanship, labor to repair the defect will be provided free of charge at our nearest service center or at our Service Department in Memphis, Tennessee. You will be responsible for all parts and labor costs after this one year period.

If your humidifier water tank, boiler cover, boiling chamber, base, knobs or tank cap fail at any time within one (1) year after the date of sale to you due to a defect in material or workmanship, we will repair, or at our option, replace the water tank, boiler cover, boiling chamber, base, knobs or tank cap free of charge for parts or labor at our nearest service center or at our Service Department in Memphis, Tennessee.

**IF THE ORIGINAL RESIDENTIAL USER OF CONSUMER PURCHASER CEASES TO OWN THE HUMIDIFIER, THIS WARRANTY AND ANY IMPLIED WARRANTY WHICH THEN REMAINS IN EFFECT, INCLUDING BUT NOT LIMITED TO IMPLIED WARRANTY OF MERCHANTABILITY OR FITNESS FOR A PARTICULAR PURPOSE, ARE VOIDED.**

**NO WARRANTY, EXR FITNESS FOR BUT NMPLIEDor consum75(ABILITY OR )TJETBOR A PARTICULAR**

humidifier while in your possession, or unreasonable use, including failure to provide reasonable and necessary maintenance. This warranty does not cover humidifiers used in commercial applications. There are no express or implied warranties as to commercial purchasers or users.

## Technical Support

If you have any additional questions or problems with your Hunter Air Purifier, please call 1-888-830-1326 from 8:00 am to 5:00 pm Central Time or contact us over the Internet at [www.hunterfan.com](http://www.hunterfan.com). **You will be responsible for insurance and freight or other transportation to our factory service center. We will return the humidifier, freight prepaid, to you. The humidifier should be properly packaged to avoid damage in transit since we will not be responsible for any such damage. Proof of purchase is required when requesting warranty service. The purchaser must present the sales receipt or other documentation that establishes proof of purchase.**

**IN NO EVENT SHALL HUNTER FAN COMPANY BE LIABLE FOR DIRECT, INDIRECT, SPECIAL, CONSEQUENTIAL OR INCIDENTAL DAMAGES IN EXCESS OF THE PURCHASE PRICE OF THE HUMIDIFIER. YOUR SOLE REMEDY WILL BE REPAIR OR REPLACEMENT AS PROVIDED ABOVE.**

**SOME AMERICAN STATES AND CANADIAN PROVINCES DO NOT ALLOW:**

- **LIMITATIONS ON HOW LONG AN IMPLIED WARRANTY LASTS**
- **THE EXCLUSION OR LIMITATION OF DIRECT, INDIRECT, SPECIAL, INCIDENTAL OR CONSEQUENTIAL DAMAGES**
- **THE EXCLUSION OR INVALIDITY OF EXPRESS OR IMPLIED WARRANTIES IF THE USER CEASES TO OWN THE HUMIDIFIER**
- **THE LIMITATION OF REMEDIES AND RECOURSES AVAILABLE TO THE PURCHASER, OR**
- **THE INVALIDITY OF AN EXPRESS WARRANTY WHEN A PRODUCT IS IDENTIFIED BY BRAND NAME IS NOT USED (UNLESS SPECIFIC CONDITIONS ARE FULFILLED)**

**SOME THE ABOVE LIMITATIONS OR EXCLUSIONS MAY NOT APPLY TO YOU.**







# Humidificador De Niebla Caliente Care Free®

ENGLISH  
See page 1

ESPAÑOL  
Vea la página 15



Modelos 35201, 35202, 35203, 35253,  
36200, 36201, 36203, 36204, 36253

[www.hunterfan.com](http://www.hunterfan.com)

# LEA Y GUARDE ESTAS INSTRUCCIONES

Gracias por comprar el Humidificador de niebla caliente Care Free® de Hunter Fan Company. Lea y guarde estas instrucciones para obtener el máximo beneficio y rendimiento de su humidificador.

**Instrucciones importantes de seguridad: Lea todas las instrucciones antes de usar este humidificador.**

**PRECAUCIÓN: Para evitar un choque eléctrico o un incendio, lea todas las instrucciones antes de usar.**

1. Este humidificador de aire no puede funcionar correctamente en una superficie irregular. **SIEMPRE** colóquelo en una superficie firme, nivelada y resistente al agua. **SIEMPRE** colóquelo al menos a 15 cm (6") de las paredes y de fuentes de calor como estufas, radiadores o calentadores.
2. **SIEMPRE** colóquelo en un área fuera del alcance de los niños.
3. Antes de usar el humidificador, extienda el cordón e inspecciónelo buscando cualquier señal de daños. **NO** use el producto si el cordón está dañado.
4. Este producto tiene un enchufe polarizado (una espiga es más ancha que la otra) como característica de seguridad. El enchufe sólo se podrá introducir en una toma polarizada de una sola manera. Si el enchufe no entra completamente en la toma de corriente, invierta el enchufe. Si todavía no encaja, contacte con un electricista calificado. **NO** trate de inhabilitar o anular esta característica.
5. **SIEMPRE** desconecte y vacíe el humidificador cuando no esté funcionando o durante su limpieza.
6. **NO** lo incline ni lo mueva durante su operación. Nunca mueva el humidificador mientras haya agua en el tanque. Vacíe el tanque de agua, apague la unidad y desconéctela antes de moverla.
7. Además del mantenimiento de rutina que puede requerir, este humidificador requiere limpieza por temporada. Consulte y siga las instrucciones del apartado LIMPIEZA DEL HUMIDIFICADOR Y DEL TANQUE DE AGUA.
8. Esta unidad fue diseñada para utilizar agua destilada o de la llave. **NO** agregue aceites aromatizados, perfumes ni aditivos con fragancia al agua.
9. **NO** trate de mover o desensamblar la base mientras haya agua caliente en la unidad. Permita un mínimo de quince (15) minutos de tiempo de enfriamiento antes de mover o desensamblar la base.
10. **SIEMPRE** use agua limpia y fresca de la llave para llenar el tanque de agua.
11. Para evitar el riesgo de choque eléctrico, **NO** use cordones de extensión.
12. **NO** lo opere en exteriores. Este humidificador solo debe utilizarse en interiores.
13. **NO** permita que el agua ingrese en las tomas de aire en la parte posterior de la caja, el cordón o el enchufe.
14. **NO** guarde ni use gasolina ni otro vapor o líquido inflamable cerca del humidificador.
15. **NO** toque superficies calientes. **NO** coloque las manos ni la cara directamente sobre la rejilla de escape mientras la unidad esté funcionando.
16. **NO** permita que la rejilla de escape toque directamente la superficie de una pared. La niebla directa dirigida a una pared podría causar daños, en especial al empapelado.



El Humidificador de niebla caliente Care Free® tiene un diseño único y patentado con varias características innovadoras:

- **Cámara Del Hervidor Desmontable** – El calentador puede ser retirado fácilmente para limpieza y mantenimiento.
- **Sistema De Humidificación** – El agua es pasada a través de un elemento de calefacción que crea una niebla caliente para humidificar el aire. El agua estancada en el depósito es eliminada debido a una cantidad mínima de agua en el depósito del caldero.
- **Propiedades Antimicrobianas Integradas** – Las partes plásticas en este humidificador tienen propiedades antimicrobianas integradas para inhibir el crecimiento de bacterias, moho u hongos que pueden afectar.

## Ensamblaje De Partes Del Humidificador

---

1. Retire el Humidificador de niebla caliente Care Free® de su paquete.
2. Seleccione una ubicación para su humidificador. El lugar debe ser plano, duro, resistente al agua y al menos a 15 cm (6") de distancia de las paredes y las fuentes de calor. Monte el humidificador en una bandeja de goteo si está usando la unidad en una superficie de madera u otra que pudiera dañarse por el derrame accidental de agua o por condensación.

**HUNTER NO ACEPTARÁ RESPONSABILIDAD POR DAÑOS DEBIDOS A DERRAME DE AGUA.**

3. Coloque la base en la ubicación seleccionada. Lleve al tanque de agua a un fregadero o una bañera para llenarlo con agua.
4. Voltee el tanque de agua y desenrosque la tapa del tanque girándola en sentido antihorario. **NUNCA USE AGUA CALIENTE.**



5. Reinstale la tapa del tanque enroscándola en sentido horario al tanque de agua.

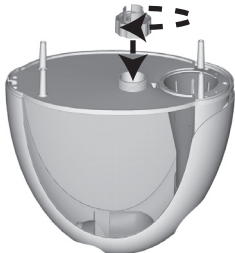

6. Coloque el tanque de agua nuevamente en la base. Asegúrese que el tanque de agua esté adecuadamente asentado en la base o el humidificador no funcionará correctamente.

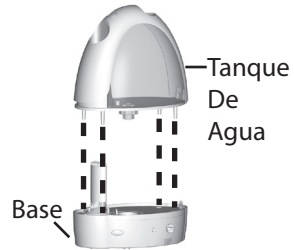

**HUNTER NO ACEPTARÁ RESPONSABILIDAD POR DAÑOS DEBIDOS A DERRAME DE AGUA.**

7. Asegúrese que el botón de encendido esté en la posición de apagado y conecte el humidificador en la toma de corriente.

**ADVERTENCIA: Nunca conecte el humidificador mientras sus manos están mojadas, ya que podría sufrir una descarga eléctrica.**

**NOTA: Permita que el humidificador se asiente un minuto después de rellenar el tanque, antes que encienda la alimentación eléctrica.**

8. Presione el botón de Encendido para encender el humidificador. Modifique los ajustes según sea necesario.

# Operación De Su Humidificador

Hay dos controles de nivel de humedad:

1. **Humidistato Ajustable\*** – Le permite modificar el ajuste de humedad.



Gire el dial a la derecha para aumentar la humedad.

Gire el dial a la izquierda para disminuir la humedad.

**NOTA:** En una habitación muy seca, debe usarse el ajuste HI (Alto) para alcanzar rápidamente un nivel cómodo de humedad. Luego que la habitación tenga el nivel deseado de humedad, puede reducir el ajuste del humidistato. Sugerimos comenzar con un ajuste medio y modificar el nivel con el humidistato ajustable para que se adapte a sus necesidades.

2. **Botón de Encendido** – Fija la humedad a un nivel HIGH (ALTO), LOW (BAJO), o OFF (APAGADO).

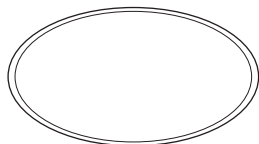

Presione el botón de encendido en la base de la unidad UNA VEZ para encender el humidificador. Una luz indicadora verde se iluminará indicando un ajuste HIGH (ALTO).

**NOTA:** Puede tomar de 2 a 3 minutos para que el humidificador caliente y comience a liberar niebla caliente.

Presione el botón de encendido en la base de la unidad OTRA VEZ para cambiar el ajuste a LOW (BAJO). Una luz indicadora amarilla se iluminará indicando un ajuste LOW (BAJO).

Presione el botón de encendido en la base de la unidad OTRA VEZ para apagar el humidificador. Ninguna luz indicadora estará iluminada, lo que indica que la unidad ha sido apagada.

3. **Botón de luz de noche NiteGlo™\*** – Ilumina con una suave luz azul.

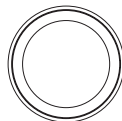

Presione el botón NiteGlo™ para encender o apagar la luz. La luz de noche puede ser utilizada incluso cuando el humidificador está apagado.

\*No disponible en todos los modelos.

# Rellenado Del Tanque De Agua

1. Si el nivel de agua es bajo, presione el botón ENCENDIDO para apagar el humidificador y desconéctelo.

**NOTA:** Si el nivel del tanque es muy bajo, el humidificador se apagará (OFF) y se encenderá una luz roja.



Luz de bajo nivel de agua (roja)

2. Levante el tanque de agua y llévelo al fregadero o a la bañera para llenarlo.
3. Voltee el tanque de agua y desenrosque la tapa del tanque girándola en sentido antihorario.



4. Vacíe el tanque de agua y rellénelo con agua fría y fresca. **NUNCA USE AGUA CALIENTE.**
5. Reinstale la tapa del tanque enroscándola en sentido horario al tanque de agua. Asegúrese que la tapa del tanque esté bien sellada antes de enroscarla al tanque para asegurar un sello adecuado.

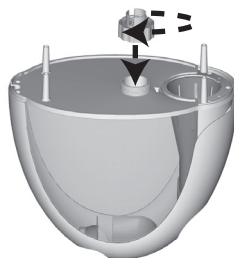

6. Coloque el tanque de agua nuevamente en la base. Asegúrese que el tanque de agua esté adecuadamente asentado en la base o el humidificador no funcionará correctamente.

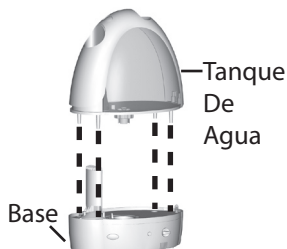

**HUNTER NO ACEPTARÁ RESPONSABILIDAD POR DAÑOS DEBIDOS A DERRAME DE AGUA.**

7. Asegúrese que el botón de encendido esté en la posición de apagado y conecte el humidificador en la toma de corriente.

**ADVERTENCIA:** Nunca conecte el humidificador mientras sus manos están mojadas, ya que podría sufrir una descarga eléctrica.

**NOTA:** Permita que el humidificador se asiente un minuto después de rellenar el tanque, antes que encienda la alimentación eléctrica.

8. Presione el botón de Encendido para encender el humidificador. Modifique los ajustes según sea necesario.

# Reensamblaje De Partes Del Humidificador

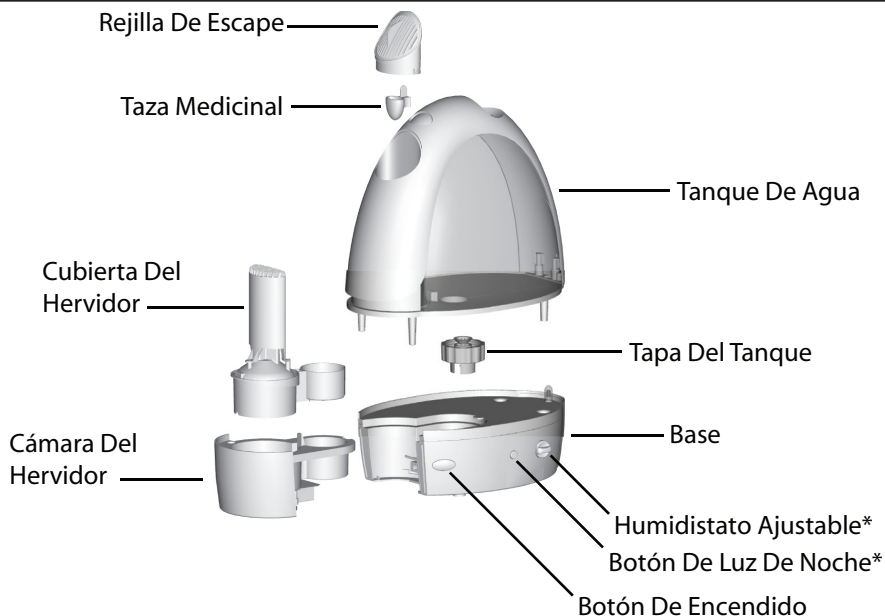

\*No disponible en todos los modelos.

## Limpieza Del Humidificador Y Del Tanque De Agua

Muchas regiones tienen agua dura con altas concentraciones de minerales. Cuando el agua se evapora del Humidificador de niebla caliente Care Free®, los minerales pueden permanecer. Estos minerales forman una dura incrustación blanca que puede ser eliminada usando las siguientes instrucciones de limpieza. La frecuencia de limpieza debido a la acumulación de mineral varía según la calidad del agua que tenga. No realizar la limpieza necesaria puede dañar la unidad y afectar su rendimiento.

**NOTA:** El tanque de agua, la tapa del tanque, la taza medicinal, la cubierta del hervidor, la cámara del hervidor, y la rejilla de escape son apropiados para lavaplatos solo en la bandeja superior.

1. Presione el botón de ENCENDIDO para apagar la unidad (la luz indicadora se apagará) y desconecte el humidificador.

2. Retire el tanque de agua y llévelo a una fregadero o a una bañera. Desenrosque la tapa del tanque girándola en sentido antihorario y vacíe toda el agua del tanque.

3. **PRECAUCIÓN: EL ELEMENTO CALEFACTOR PUEDE ESTAR MUY CALIENTE.**

Permita al menos quince (15) minutos para que el agua caliente en la cámara del hervidor se enfríe después de apagar el humidificador y antes de mover la base o de retirar la cámara del hervidor de la base. Libere la cámara del hervidor de la base para retirarla.

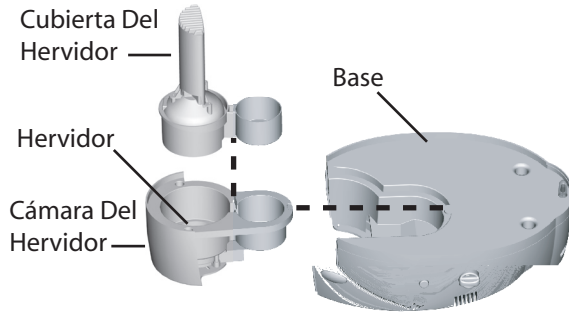

4. Coloque la cámara del hervidor en un fregadero vacío y cuidadosamente levante la cubierta de la cámara presionando su lengüeta de liberación. Esto dejará el calentador al descubierto. Drene toda el agua y enjuague con agua fresca y limpia. Use una escobilla suave o una esponja para limpiar la cámara del hervidor y su cubierta.
5. Vierta una (1) taza de vinagre blanco en la cámara del hervidor y déjela por 20-30 minutos. Enjuague varias veces con agua fresca y limpia. Limpie el hervidor si es necesario.
6. Antes de reinstalar la cámara del hervidor, asegúrese que los tres pasadores de metal de la cámara estén limpios y completamente secos. Coloque la cubierta de la cámara del hervidor en la cámara y deslice la cámara lentamente a su posición. Asegúrese que la cámara encaje correctamente en la base.
7. Para desinfectar el tanque de agua, prepare una solución de una (1) taza de vinagre blanco y un (1) galón de agua limpia. Llene el tanque de agua con la solución y permita que remoje por 20 minutos, agitando la solución de cuando en cuando para humedecer todas las superficies interiores. Vacíe el tanque de agua por completo y enjuague con agua limpia varias veces. Rellene el tanque de agua con agua limpia y fresca y póngalo nuevamente en la base del humidificador.
8. **JAMÁS** use algún metal u objeto duro que pueda rayar la superficie del humidificador, para limpiar las partes plásticas. **JAMÁS** use gasolina, kerosene, limpiador para vidrios, pulidor para muebles, diluyente de pintura, ni otro solvente doméstico para limpiar alguna parte del humidificador.
9. El tanque de agua debe ser drenado CADA DÍA, enjuagado y rellenado con agua limpia de la llave.
10. Para limpiar las superficies exteriores, use una solución de agua y detergente suave con un paño húmedo. Enjuague las superficies con agua limpia y seque con un paño. Permita suficiente tiempo para secar antes de conectar la unidad al tomacorriente.
11. Coloque el tanque de agua en la base y reanude su uso normal.

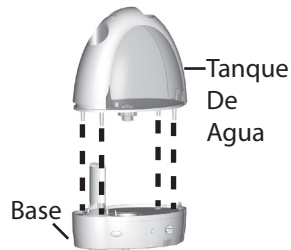

# Sugerencias De Almacenamiento

Si no planea utilizar su humidificador durante un tiempo prolongado, como durante los meses de verano, es importante que siga estas instrucciones para ayudar a evitar problemas en la unidad.

1. Limpie su humidificador como se indica en la sección LIMPIEZA DEL HUMIDIFICADOR Y DEL TANQUE DE AGUA.
2. Asegúrese de que se haya vaciado toda el agua del tanque y de los depósitos de agua fría y caliente.

3. Asegúrese que la unidad esté totalmente seca.
4. No ponga la tapa del tanque de agua para exponerlo al aire.
5. Empaquete el humidificador en la caja original y guárdelo en un lugar fresco y seco.

## Localización De Fallas

- **Problema: El humidificador no crea niebla.**

### Solución:

1. Asegúrese que la unidad esté conectada.
2. Verifique el interruptor automático o los fusibles.
3. Ajuste el nivel de humedad con el botón encendido y el humidistato ajustable. Luego que la habitación alcance el nivel fijado de humedad, el humidificador se apagará; esto es normal.
4. Retire el tanque de agua y rellénelo.
5. Coloque nuevamente el tanque de agua en la base.

- **Problema: Disminución de salida de humedad y utilización de agua.**

### Solución:

1. Verifique el humidistato ajustable y el botón de encendido para asegurarse que estén fijados al nivel deseado de humedad.
2. Limpie cualquier componente que tenga acumulación de minerales. Consulte la sección LIMPIEZA DEL HUMIDIFICADOR Y DEL TANQUE DE AGUA.

Si tiene un problema o alguna pregunta, llame al 1-888-830-1326 para recibir asistencia técnica antes de devolver el equipo a su vendedor local.

## Partes De Repuesto

Para obtener una parte de repuesto para su humidificador, llame al Servicio al cliente de Hunter al 1-888-830-1326 o escribanos a [Techsupport@hunterfan.com](mailto:Techsupport@hunterfan.com). Debe estar preparado para indicar al operador el número de modelo de su humidificador y el nombre y número de parte del componente que debe reemplazar.

Número De Modelo	Cubierta Del Hervidor	Rejilla De Escape	Taza Medicinal	Tapa Del Tanque	Tanque De Agua
35201, 35202, 36200, 36201, 36204	96362-01-325	86731-01-325	75690-01-325	83736-01-325	96361-01-326
35203, 36203	96362-01-325	86731-01-325	75690-01-325	83736-01-325	96361-01-504
35253, 36253	96362-01-502	86731-01-502	75690-01-502	83736-01-502	96361-02-326



# Hunter Fan Company

## Humidificador De Niebla Caliente Care Free®

### 3 Años De Garantía Limitada

---

Hunter Fan Company, Inc. otorga la siguiente garantía al usuario o comprador residencial original del Humidificador de niebla caliente Care Free®:

Si cualquier pieza del Humidificador de niebla caliente Care Free® ("Humidificador") falla durante los primeros 3 (tres) años desde la fecha de instalación debido a un defecto en el material o en la mano de obra, proporcionaremos una pieza de repuesto en forma gratuita. Si no puede suministrarse la parte de reemplazo, reemplazaremos su humidificador.

Si su humidificador falla dentro de un (1) año después de la fecha de instalación debido a un defecto en el material o en la realización, se suministrará gratuitamente la mano de obra para reparar la falla en nuestro centro de servicio más cercano o en nuestro Departamento de Servicio en Memphis, Tennessee. Usted será responsable por el costo de las piezas y la mano de obra después de este período de un año.

Si el tanque de agua, la cubierta del hervidor, cámara del hervidor, base, perilla o tapa del tanque de su humidificador, fallan en cualquier momento dentro de un (1) año a partir de la fecha de compra debido a un defecto de material o mano de obra, repararemos o a nuestra opción, reemplazaremos el tanque de agua, la cubierta del hervidor, la cámara del hervidor, base, perillas o tapa del tanque sin ningún cargo para usted por partes o mano de obra en nuestro centro de servicio más cercano o en nuestro Departamento de Servicio en Memphis, Tennessee.

**SI EL USUARIO O COMPRADOR RESIDENCIAL ORIGINAL DEJA DE POSEER EL HUMIDIFICADOR, ESTA GARANTÍA Y CUALQUIER GARANTÍA IMPLÍCITA QUE PERMANEZCA EN EFECTO, INCLUYENDO PERO SIN LIMITARSE A TODA GARANTÍA IMPLÍCITA DE COMERCIABILIDAD O IDONEIDAD PARA UN PROPÓSITO PARTICULAR, QUEDA ANULADA.**

**NO SE OFRECE NINGUNA GARANTÍA EXPRESA O IMPLÍCITA, INCLUYENDO CUALQUIER GARANTÍA DE COMERCIABILIDAD O IDONEIDAD PARA UN PROPÓSITO PARTICULAR, EN RELACIÓN CON EL FILTRO.**

**ESTA GARANTÍA SUSTITUYE A TODAS LAS OTRAS GARANTÍAS EXPRESAS. LA DURACIÓN DE TODA GARANTÍA IMPLÍCITA, INCLUYENDO PERO SIN LIMITARSE A CUALQUIER GARANTÍA IMPLÍCITA DE COMERCIABILIDAD O IDONEIDAD PARA UN PROPÓSITO PARTICULAR, RELACIONADA CON EL MOTOR ESTÁ EXPRESAMENTE LIMITADA AL PERÍODO DE LA GARANTÍA EXPRESA ESTABLECIDA ANTERIORMENTE.**

Esta garantía es nula si su humidificador no se adquiere y usa en los EE.UU. o Canadá. Esta garantía excluye y no cubre defectos, funcionamientos defectuosos o fallas que fueran ocasionados por reparaciones por parte de personas no autorizadas por Hunter Fan Company, o por accesorios no autorizados por Hunter Fan Company, por mal uso, modificaciones, o daños al humidificador mientras esté en su posesión, o por

un empleo no razonable, incluyendo la falta de suministrar un razonable y necesario mantenimiento. Esta garantía no cubre humidificadores usados en aplicaciones comerciales. No hay garantías expresas o implícitas en lo que respecta a compradores o usuarios comerciales.

Para obtener soporte técnico, llame a Hunter Fan Company al 1-888-830-1326. Usted será responsable por el seguro y el flete u otro transporte hasta nuestro centro de servicio en la fábrica. Devolveremos el humidificador con el flete prepago a usted. El humidificador debe estar adecuadamente embalado para evitar daños mientras esté en tránsito, ya que no seremos responsables de dichos daños. Debe proporcionar un comprobante de su compra cuando solicite un servicio de garantía. El comprador debe presentar el recibo de compra u otro documento que establezca la prueba de su compra

**EN NINGÚN CASO, HUNTER FAN COMPANY SERÁ RESPONSABLE DE DAÑOS DIRECTOS, INDIRECTOS, CUANTIFICABLES, PERJUDICIALES O ACCESORIOS, EN EXCESO DEL PRECIO DE COMPRA DEL HUMIDIFICADOR. SU ÚNICO RECURSO SERÁ LA REPARACIÓN O EL REEMPLAZO COMO SE ESTIPULÓ ANTERIORMENTE.**

**ALGUNOS ESTADOS NORTEAMERICANOS Y ALGUNAS PROVINCIAS CANADIENSES NO PERMITEN:**

- **LIMITACIONES SOBRE LA DURACIÓN DE UNA GARANTÍA IMPLÍCITA;**
- **LA EXCLUSIÓN O LIMITACIÓN DE DAÑOS DIRECTOS, INDIRECTOS, CUANTIFICABLES, ACCESORIOS O PERJUDICIALES;**
- **LA EXCLUSIÓN O NULIDAD DE LAS GARANTÍAS EXPRESAS O IMPLÍCITAS SI EL USUARIO DEJA DE POSEER EL HUMIDIFICADOR;**
- **LA LIMITACIÓN DE LOS REMEDIOS Y RECURSOS DISPONIBLES AL COMPRADOR;**  
**O**
- **LA NULIDAD DE UNA GARANTÍA EXPRESA CUANDO NO SE USA UN PRODUCTO IDENTIFICADO POR NOMBRE DE MARCA (A MENOS QUE SE CUMPLAN CONDICIONES ESPECÍFICAS);**

**DE MODO QUE LAS LIMITACIONES O EXCLUSIONES ANTES MENCIONADAS PUEDEN NO APLICARSE A USTED.**

**ESTA GARANTÍA LE DA DERECHOS LEGALES ESPECÍFICOS, PERO USTED TAMBIÉN PUEDE TENER OTROS DERECHOS QUE VARÍAN DE ESTADO A ESTADO O DE PROVINCIA A PROVINCIA.**



